

WEIBANG[®]
GARDEN MACHINES

Elektrický drtič nožový
Číslo modelu: WB SH4003E

Přehněte přes tečkovanou čáru

Zde
orazítkovat

NA VĚDOMÍ: SERVISNÍ ODDĚLENÍ

Přehněte přes tečkovanou čáru



Návod k použití

(Originální pokyny)

IPX4



PŘED POUŽITÍM tohoto zařízení si pečlivě přečtěte a pochopte veškeré příložené návody k použití.

PŘEČTĚTE SI VEŠKERÉ části v tomto návodu PŘED každým servisem, údržbou nebo použitím tohoto zařízení!

Vysvětlení symbolů na drtičích/sekačkách



Upozornění na obecné bezpečnostní riziko



Pozor, aby vystřelující nebo letící předměty neohrozily okolo stojící osoby.

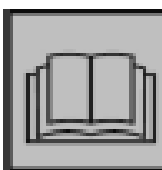

Přečtěte si tento návod k použití

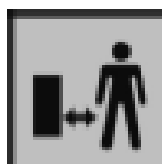

Nedovolte přihlížejícím osobám, aby se přibližovaly ke stroji.



Nebezpečí – rotující čepele. Nevkládejte ruce a nohy do otvorů, když je stroj v provozu



Pozor na ostré čepele.



Před seřizováním, čištěním, nebo v případě zapletení nebo poškození napájecí šňůry stroj vypněte a vytáhněte zástrčku ze sítě

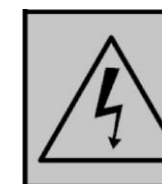

Pozor na nebezpečí zásahu elektrickým proudem.



Nepracujte za deště a nenechávejte drtič venku, když prší.



Používejte ochranu očí a sluchu



Odpadní elektrické produkty by neměly být likvidovány společně s komunálním odpadem. Recyklujte, pokud je k dispozici vhodné zařízení. Seznam recyklačních zařízení vám předají vaše příslušné místní orgány nebo obchodní zástupce.



Než se dotknete součástí stroje, počkejte, dokud se zcela nezastaví



Hladina akustického tlaku: 117dB(A)

Návod k použití elektrických drtičů/sekaček

Obsah

UPOZORNĚNÍ PŘED POUŽITÍM	01
BEZPEČNOSTNÍ OPATŘENÍ	02
INFORMACE NA BEZPEČNOSTNÍCH ŠTÍTCÍCH	03
INFORMACE KE STAVBĚ SOUČÁSTÍ	06
MONTÁŽ	10
Pokyny pro vybalení	10
Jak nastavit vaše drtiče/sekačky	10
PRO VAŠI BEZPEČNOST	11
FUNKCE A OVLÁDACÍ PRVKY	12
PROVOZ	12
1. Kontrolní list před spuštěním	12
2. Provoz drtičky	13
SERVIS A SEŘIZOVÁNÍ	15
1. Servis drtičky	15
2. Odstraňování závad	15

PŘED POUŽITÍM tohoto zařízení si pečlivě přečtěte a pochopte veškeré příložené návody k použití.
PŘEČTĚTE SI VEŠKERÉ části v tomto návodu PŘED každým servisem, údržbou nebo použitím tohoto zařízení!

UPOZORNĚNÍ PŘED POUŽITÍM

Děkujeme vám, že jste si koupili elektrickou drtičku/sekačku model WBSH4003E nebo BIO40E. Tato drtička/sekačka je navržena a vyrobena dle našich nejpřísnějších požadavků na kvalitu pro zajištění její odolnosti a řádné funkce.

Společnost WEIBANG Garden Machine Company Limited se zavázala nabízet odolné výrobky a kvalitní pozáruční servis. Na drtičku/sekačku WBSH4003E poskytujeme záruku na výrobní vady materiálu a provedení po dobu jednoho (1) roku ode dne nákupu (pokud se nepoužívá pro komerční účely nebo pro účely pronajímání a půjčování). Tato záruka ztrácí platnost, pokud nebude stroj provozován a udržován způsobem předepsaným v tomto návodu k použití. Za jakékoliv závady stroje a/nebo záruční nároky způsobené nesprávným výkladem či nepochopením pokynů a upozornění uvedených v této příručce se záruční ochrana nevztahuje.

Aby mohla drtička/sekačka pracovat na své optimální úrovni, musí si před jejím použitím obsluha pečlivě přečíst tento návod. Tento návod k použití obsahuje velmi důležité provozní postupy výrobku, bezpečnostní opatření, tipy pro údržbu a odstraňování závad, jakož i další informace. Uchovávejte tento návod k použití blízko místa provozování zařízení pro případné nahlédnutí v případě potřeby.

WBSH4003E je drtička/sekačka poháněná elektromotorem určená k sekání větví nebo drcení úlomků a spadaného listí po zahradnických pracích. Pomocí této drtičky/sekačky můžete ze svého organického odpadu vytvořit vysoce kvalitní kompost pro zemědělské a zahradní použití. Namísto pálení odpadu jej můžete přeměnit na přínosný výživný materiál pro kompostování a pak jej vrátit do přírody.

NEPOUŽÍVEJTE DRTIČKU/SEKAČKU PRO JINÉ MATERIÁLY, NEŽ JSOU DŘEVĚNÉ ÚLOMKY A SPADANÉ LISTÍ. Tento stroj by neměl být používán k jiným účelům, než jsou účely výše uvedené. Nevhodné používání stroje může způsobit vážné škody v okolí a/nebo zranění obsluhy. Je velmi důležité, aby obsluha tohoto zařízení odpovídala za pracovní prostředí drtičky/sekačky. Informujte se a buďte připraven na veškeré specifické požadavky a pracovní nebezpečí, která mohou existovat nebo existují na pracovišti.

Model WBSH4003E je poháněn elektromotorem výkonu 2400 W a je tedy výkonnou jednotkou, která pohání 6 vyměnitelných speciálních čepelí na kotouči pro sekání a pečlivé drcení. Při neprovádění řádné údržby drtičky/sekačky dojde ke snížení produktivity nástroje a k nebezpečím pro obsluhu a přihlížející osoby. **Nepoužívejte stroj, pokud byl nepovoleným způsobem upraven nebo nesprávně udržován.**

Každé pracoviště je jiné. Při používání drtičky/sekačky WEIBANG zajistěte dodržování veškerých místních předpisů a norem. Každý uživatel a mechanik tohoto stroje musí být vyškolen v obecném používání stroje a v bezpečnosti.

Posouzení přesnosti a úplnosti postupů uvedených v tomto dokumentu byla věnována veškerá péče, aby byla zajištěna vaše radost a spokojenost. Pokud máte nějaké dotazy nebo nejasnosti, obraťte se na místního obchodního zástupce WEIBANG nebo na výhradního národního distributora WEIBANG.

Technické specifikace

Model	WBSH4003E
Napájení	Střídavý motor 230 V~50 Hz, S1: 1800 W, S6 (40 %): 2400 W
Jmenovitý proud	9 A
Ochrana proti přetížení	8 s, se zpožděným působením
Otáčky kotouče drtičky	2800 ot/min
Průměr větve (max.)	Ø40 mm pro sekání Ø20 mm pro drcení
Počet čepelí	7 ks na jednom kotouči
D X Š X V	770 X 570 X 1 320 mm
Čistá hmotnost	58 kg
Prohlášení o akustickém tlaku	117dB(A)
Hladina akustického tlaku v místě uší obsluhy $L_{pA}(EN13683)$ ($K_{pa}=2,5$)	96,2 dB(A)

BEZPEČNOSTNÍ

1. PŘED POUŽITÍM DRTIČKY/SEKAČKY SI PŘEČTĚTE A POCHOPTĚ NÁVOD K POUŽITÍ.

Nespouštějte stroj, dokud nejste seznámeni se všemi ovládacími prvky.

Drtičku by neměly používat děti a osoby mladší než 16 let, jakož i osoby neseznámené s tímto návodem k použití.



Tato drtička není určena k použití osobami (včetně dětí) se sníženými fyzickými, smyslovými nebo duševními schopnostmi, nebo s nedostatečnými zkušenostmi a znalostmi. Děti by měly být pod dohledem, aby bylo zajištěno, že si se zařízením nehrají.

2. Před použitím drtičky/sekačky ověřte, že je z konstrukčního a mechanického hlediska bezpečná.
 - a. Zkontrolujte, zda všechny ovládací prvky motoru a brzdě funkce pracují v přijatelných tolerancích.
 - b. Udržujte veškeré matice a šrouby v dobrém pracovním stavu a utažené, a udržujte veškeré kryty a ochrany na místě a v dobrém pracovním stavu.
 - c. Zkontrolujte, zda je sekací kotouč v dobrém pracovním stavu, aby se zamezilo veškerým rizikům. Šroubové spoje je nutno kontrolovat po každých 20 hodinách provozu



V případě, že některá z výše uvedených kontrol nedopadne dobře, přijměte vhodná opatření pro údržbu nebo opravu jednotky před jejím použitím.

3. Drtička je určena pro soukromé použití v domácnosti nebo v zahradách. Při použití ve veřejných zahradách, parcích, sportovištích, ulicích a v lesnických či zemědělských podnicích je nutno postupovat zvláště opatrně.
 - Drtička je určena k sekání organických materiálů, jako jsou např. zbytky po sekání stromů a větví, kořenů, kůry a podobných materiálů.
 - Drtička by neměla být používána k drcení kamenů, skla, textilií, kovů, plastů a zeminy. Každý pokus o sekání takových materiálů způsobí poškození sekací čepelí.
 - Drtička nesmí být používána jako hnací mechanismus pro jiné nástroje.
 - Drtička by neměla být používána, pokud jsou v okolí jiné osoby, zejména děti, nebo domácí zvířata.
 - Sekejte pouze v případě dobré viditelnosti.
 - Sekačka by nikdy neměla být používána s chybějící, poškozenou nebo nesprávně namontovanou plnicí násypkou. Poškozenou nebo chybějící plnicí násytku je nutno z bezpečnostních důvodů vyměnit.

DRTIČKU/SEKAČKU VŽDY POUŽÍVEJTE VENKU!!

4. Při používání drtičky/sekačky dodržujte následující postupy pro osobní bezpečnost obsluhy:
 - Vždy používejte vhodný bezpečnostní oděv a vybavení pro danou práci. Tyto mohou a měly by zahrnovat ochranu očí a sluchu, zahradní rukavice, prachovou masku a další pomůcky, které jsou vhodné pro danou práci a požadavky na pracovišti.
 - Při používání drtičky vždy používejte uzavřenou obuv s protiskluzovými podrážkami. Tento stroj by neměl být používán naboso nebo v otevřených sandálech.
 - Vždy provozujte stroj v doporučené poloze a pouze na pevném a rovném povrchu.
 - Neprovozujte stroj na vydlážděném, vybetonovaném nebo vyštěrkovaném povrchu. Používání na tvrdém povrchu může mít za následek odskočení a zpětný ráz výstupního materiálu. Tím bude docházet k vyššímu chvění čerpadla, předčasnému opotřebení dílů a uvolnění připevňovacích prvků.
 - Nikdy nenoste žádné šperky, náhrdelníky nebo jiné volné či visící předměty, které by mohly být zachyceny součástí stroje.
 - Svažte nebo odstraňte volné vlasy, oděv nebo jiné potenciální nebezpečné předměty či překážky.
 - Před spuštěním stroje se ujistěte, že jsou sekací komory prázdné.
 - Udržujte ruce, volný oděv, vlasy, šperky a veškeré ostatní osobní části nebo věci mimo podávací komoru, výstupní koryto nebo pohybující se části stroje.
 - Nesahejte přes stroj. Vždy udržujte správnou rovnováhu a postoj.
 - Nepřibližujte obličej a tělo k podávacímu otvoru.
 - Při podávání materiálu do stroje postupujte zvláště opatrně a vyndávejte veškeré kousky kovu, kamínky, lahve, plechovky a další cizí předměty.
 - Nedovolte, aby se zpracovávaný materiál hromadil ve výstupním prostoru; tomu lze zamezit řádným odvodem, jinak může dojít ke zpětnému vystřelení materiálu podávacím otvorem.
 - Udržujte motor čistý, prostý úlomků a dalšího materiálu.
 - Nepřepřavujte ani nepřemísťujte stroj, když je motor či stroj v chodu. Pokud je nutno drtičku zvednout nebo sklopit např. za účelem přepravy, je nutno motor vypnout. Počkejte, dokud se sekací částí nepřestanou otáčet, a vždy odpojte zapalovací kabel.

BEZPEČNOSTNÍ OPATŘENÍ, POKRAČOVÁNÍ

5. Pro zajištění bezpečnosti obsluhy a ostatních osob je nutno dodržovat následující pokyny:

- Když se stroj používá, udržujte pozorující a okolo stojící osoby ve vzdálenosti nejméně 35 stop od sekačky/drtičky a jejího nejbližšího pracovního prostředí.
 - Zastavte úkony, pokud se někdo nebo něco (např. osoby, zvířata atd.) přiblíží zepředu nebo ze stran stroje, který je v provozu.
 - Před vypnutím drtičky musí být podávací vstupní trubka vyprázdněna, jinak může dojít k zablokování sekacího kotouče při opětovném spuštění.
 - Pokud sekací mechanismus narazí do cizího předmětu nebo pokud se najednou zvýší hluk nebo chvění stroje, okamžitě motor vypněte a nechte stroj zastavit. Odpojte napájecí kabel stroje a proveďte následující kroky:
 - Zkontrolujte případné poškození.
 - Poškozené díly vyměňte nebo opravte.
 - Zkontrolujte utažení a případně dotáhněte volné díly.
 - Zastavte práci a vypněte drtičku/řezačku, pokud rozdrčený materiál zablokuje stroje nebo pokud stroj pracuje ztěžka, např. v případě silných větví. Až pak lze na stroji zkontrolovat případné příčiny. Pokud přitom došlo k poškození částí, opravy smí provádět pouze odborníci.
 - Před pokusem o uvolnění zablokované jednotky, kontrolou nebo opravou jakékoliv části stroje vypněte motor a odpojte napájecí kabel a ujistěte se, že se veškeré pohyblivé části zcela zastavily. Při manipulaci v blízkosti sekací čepule je nutno vždy používat ochranné rukavice.
 - Nečistěte drtičku pod tekoucí vodou ani tlakovými čisticími zařízeními.
 - Nenechávejte stroj bez dozoru. Kdykoliv opouštíte pracovní prostor, vždy motor vypněte. Za žádných okolností NEPOUŽÍVEJTE stroj za následujících podmínek:
 - Jakýkoliv problém obsluhy (např. zdravotní stav, vedlejší účinky léků, alkohol, drogy).
 - Obsluha si nepřčetla nebo nepochopila návod k použití tohoto stroje.
 - Obsluha nepochopila zcela úkony prováděné na tomto stroji.
 - Bezpečnostní prvky tohoto stroje chybí či jsou poškozeny a potřebují opravu.
 - Obsluha není správně ustrojena k provozování tohoto stroje.
6. Pozor na děti. Pokud si obsluha není vědoma přítomnosti dětí, může dojít k tragickým nehodám. Děti jsou často přitahovány k drtičce/sekačce a k činnosti obsluhy. Nikdy nepředpokládejte, že děti zůstanou tam, kde jste je naposledy viděli.
- Zamezte přiblížování dětí do pracovního prostoru a zajistěte dohled odpovědné dospělé osoby.
 - Buďte ostražití a když se dítě dostane do pracovního prostoru, pak stroj vypněte.
 - Nikdy nenechávejte děti ovládat drtičku/sekačku.

TENTO NÁVOD USCHOVEJTE!!



VAROVÁNÍ! Tento stroj vytváří za provozu elektromagnetické pole. Toto pole může za určitých okolností rušit aktivní nebo pasivní zdravotnické implantáty. Aby se snížilo nebezpečí vážného nebo smrtelného zranění, doporučujeme, aby se osoby se zdravotnickými implantáty poradily se svým lékařem a výrobcem implantátů před používáním tohoto stroje.

INFORMACE NA BEZPEČNOSTNÍCH ŠTÍTCÍCH

Bezpečnostní a informační štítky se nacházejí na rámu drtičky a na motoru. Vyměňte každý štítek, který je poškozený nebo nečitelný – obraťte se na obchodního zástupce. Umístění bezpečnostních štítků na rámu drtičky viz výkresy a seznamy dílů.

POZNÁMKA: Bezpečnostní a informační štítky motoru viz návod k použití výrobce motoru, nebo se obraťte na dodavatele motoru.

Níže jsou uvedeny štítky dostupné pro opětovné objednání, aby se usnadnila údržba. Pro výměnu jsou k dispozici veškeré štítky, kromě štítků s výrobním číslem zařízení, jelikož každé číslo slouží jako jedinečný identifikátor pro účely záruky a podpory.

Pokud máte nějaké dotazy, obraťte se na místního obchodního zástupce WEIBANG nebo na výhradního národního distributora WEIBANG.

INFORMACE NA BEZPEČNOSTNÍCH ŠTÍTCÍCH, POKRAČOVÁNÍ

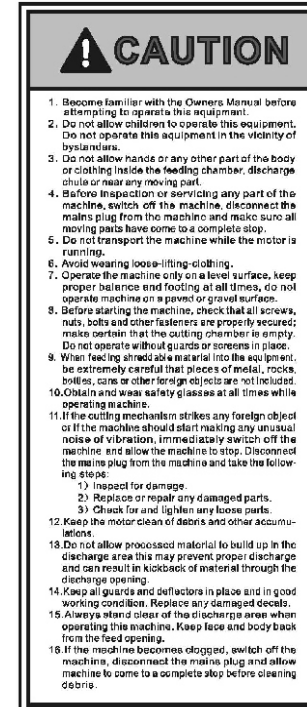

OBSLUHA: Č. DÍLU 4SHLP04010
Pož. množství=WB40E: 1ks



VAROVÁNÍ: Č. DÍLU 4SHLP03010
Pož. množství=WB40E: 1ks

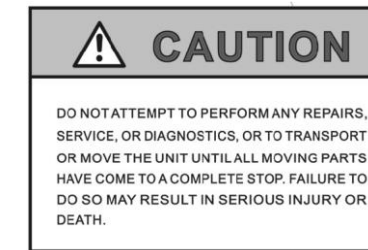

SERVIS: Č. DÍLU 4SHLP08010
Pož. množství=WB40E: 1ks



DRČENÍ: Č. DÍLU 4SHLP06010
Pož. množství=WB40E: 2ks



SEKÁNÍ: Č. DÍLU 4SHLP05010
Pož. množství=WB40E: 1ks



OCHRANA: Č. DÍLU 8SH2009010
Pož. množství=WB40E: 2ks



KRYT: Č. DÍLU 8SH2006010
Pož. množství=WB40E: 1ks

WB40E

SHREDDERS

WB40E-NÁZEV: Č. DÍLU 4SHLP02010
Pož. množství=1ks

WEIBANG®

LOGO: Č. DÍLU L0401040
Pož. množství=WB40E: 1ks



ZARÁŽKA: Č. DÍLU 4SHLP10010
Pož. množství=WB40E: 1ks

INFORMACE NA BEZPEČNOSTNÍCH ŠTÍTCÍCH, POKRAČOVÁNÍ



ČEPEL: Č. DÍLU SHLP07010
Pož. Množství=WB40E: 2 ks

KOMORA: Č. DÍLU L0106080

Pož. množství=WB40E: 1ks

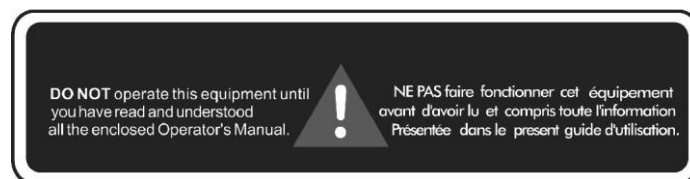

NÁSYPKA: Č. DÍLU L0106050
Pož. množství=WB40E: 1ks



SCHŮDEK: Č. DÍLU 4SHLP09010
Pož. množství=WB40E: 1ks

POZOR

1. Před použitím tohoto zařízení se seznamte s návodem k použití.
2. Nedovolte, aby toto zařízení používaly děti. Nepoužívejte tento stroj v blízkosti okolo stojících osob.
3. Nevkládejte ruce ani jiné části těla nebo oděvu do podávací komory, výstupního koryta nebo blízkosti jakýchkoliv pohybujících se částí.
4. Před kontrolou nebo opravou jakékoliv části stroje vypněte stroj, odpojte napájecí zástrčku ze stroje a ujistěte se, že se veškeré pohybující se díly zcela zastavily.
5. Nepřepravujte stroj, když je motor v chodu.
6. Nenoste volný oděv.
7. Provozujte stroj pouze na rovném povrchu, vždy udržujte správnou rovnováhu a postavení, neprovozujte stroj na vydlážděném nebo vyštěrkovaném povrchu.
8. Před spuštěním stroje zkontrolujte správné utažení všech šroubů, matic a dalších upevňovacích prvků a ověřte, že je sekací komora prázdná. Nepracujte bez nasazených krytů nebo bariér.
9. Při podávání drtitelného materiálu do stroje postupujte zvláště opatrně a vyndávejte veškeré kousky kovu, kamínky, lahve, plechovky a další cizí předměty.
10. Při provozování stroje vždy používejte bezpečnostní brýle.
11. Pokud sekací mechanismus narazí do cizího předmětu nebo pokud se najednou zvýší hluk nebo chvění stroje, okamžitě stroj vypněte a nechte stroj zastavit. Odpojte napájecí kabel stroje a proveďte následující kroky:
 - 1) Zkontrolujte případné poškození.
 - 2) Poškozené díly vyměňte nebo opravte.
 - 3) Zkontrolujte utažení a případně dotáhněte volné díly.
12. Udržujte motor čistý, prostý úlomků a dalšího materiálu.
13. Nedovolte, aby se zpracovávaný materiál hromadil ve výstupním prostoru; tomu lze zamezit řádným odvodem, jinak může dojít ke zpětnému vystřelení materiálu podávacím otvorem.
14. Udržujte všechny kryty a zábrany nasazené v dobrém pracovním stavu. Veškeré poškozené štítky vyměňte.
15. Při provozování tohoto stroje stůjte mimo výstupní oblast. Nepřibližujte obličej a tělo k podávacímu otvoru.
16. Pokud se stroj zanechá, vypněte jej, odpojte napájecí kabel a nechte stroj, dokud se zcela nezastaví. Až pak zbytky odstraňte.

INFORMACE NA BEZPEČNOSTNÍCH ŠTÍTCÍCH, POKRAČOVÁNÍ

NEBEZPEČÍ

ROTUJÍCÍ SEKACÍ ČEPELE

ZA PROVOZU STROJE DRŽTE RUCI A NOHY MIMO VSTUPNÍ A VÝSTUPNÍ OTVORY, ABY SE ZAMEZILO ZRANĚNÍ. PŘED ODSTRAŇOVÁNÍM PŘEKÁŽEK NEBO PROVÁDĚNÍM SEŘÍZENÍ ODPOJTE ZAPALOVACÍ KABEL A POČKEJTE, AŽ SE STROJ ZCELA ZASTAVÍ.

NEBEZPEČÍ

ŠTÍT BYL DEMONTOVÁN.

NEPRACUJTE BEZ NASAZENÉHO ŠTÍTU. MOHLO BY DOJÍT K VÁŽNÉMU ZRANĚNÍ NEBO USMRCENÍ.

POZOR

PŘEČTĚTE SI VEŠKERÉ ČÁSTI V TOMTO NÁVODU PŘED KAŽDÝM SERVISEM, ÚDRŽBOU NEBO POUŽITÍM TOHOTO ZAŘÍZENÍ.

PŘED POUŽITÍM

TOHOTO ZAŘÍZENÍ SI PEČLIVĚ PŘEČTĚTE A POCHOPTĚ VEŠKERÉ PŘILOŽENÉ NÁVODY K POUŽITÍ.

POZOR

NEPOKOUŠEJTE SE PROVÁDĚT ŽÁDNÉ OPRAVY, SERVISNÍ ANI DIAGNOSTICKÉ ÚKONY, ANI PŘEPRAVOVAT NEBO PŘEMÍSTOVAT STROJ, DOKUD SE VEŠKERÉ ROTAČNÍ ČÁSTI ZCELA NEZASTAVILY. JINAK MŮŽE DOJÍT K VÁŽNÉMU ZRANĚNÍ NEBO USMRCENÍ.

Zbytkové riziko

I když se výrobek používá v souladu s pokyny, přesto není možné zcela vyloučit určité zbytkové rizikové faktory. Při používání mohou vzniknout následující nebezpečí a obsluha by měla věnovat zvláštní pozornost zamezení následujícímu:

- Vystavení hluku může způsobit zranění sluchu. Používejte chrániče sluchu a omezte vystavení jeho působení.
- Vdechnutí prachu a částic. Používejte prachovou masku/filtr, pokud je to nutné.
- Dotek sekacího mechanismu. Udržujte nechráněné části těla vždy mimo sekací mechanismus.

INFORMACE KE STAVBĚ SOUČÁSTÍ

Pravidelná údržba a výměna dílů je důležitá pro prodloužení životnosti vašeho zařízení a pro jeho optimální výkon. Při provádění jakékoliv údržby nebo opravy vždy zkontrolujte, zda je pracovní prostředí bezpečné a dobře odvětrávané, a že technik je seznámen se všemi aspekty stroje a požadovaných postupů.

Tyto informace slouží jako reprezentační příručka modelu WBSH4003E. Jakékoliv jiné použití mimo rozsah tohoto dokumentu je přísně zakázáno. I když jsme vynaložili veškeré úsilí k zajištění přesnosti, společnost WEIBANG si vyhrazuje právo na aktualizaci a úpravu tohoto zařízení bez předchozího upozornění. Před zahájením jakékoliv údržby nebo opravy se obraťte na linku technické podpory pro vyjasnění a získání příslušných dílů.

Při objednávání náhradních dílů uveďte následující informace:

1. Model stroje
2. Číslo modelu
3. Výrobní číslo stroje
4. Požadované množství každého dílu
5. Číslo dílů
6. Popisy dílů.

Na veškeré díly WEIBANG poskytujeme záruku na výrobní vady provedení a materiálu. Podrobnější informace o záručních podmínkách jsou uvedeny na straně Záruka v tomto návodu k použití.

INFORMACE KE STAVBĚ SOUČÁSTÍ

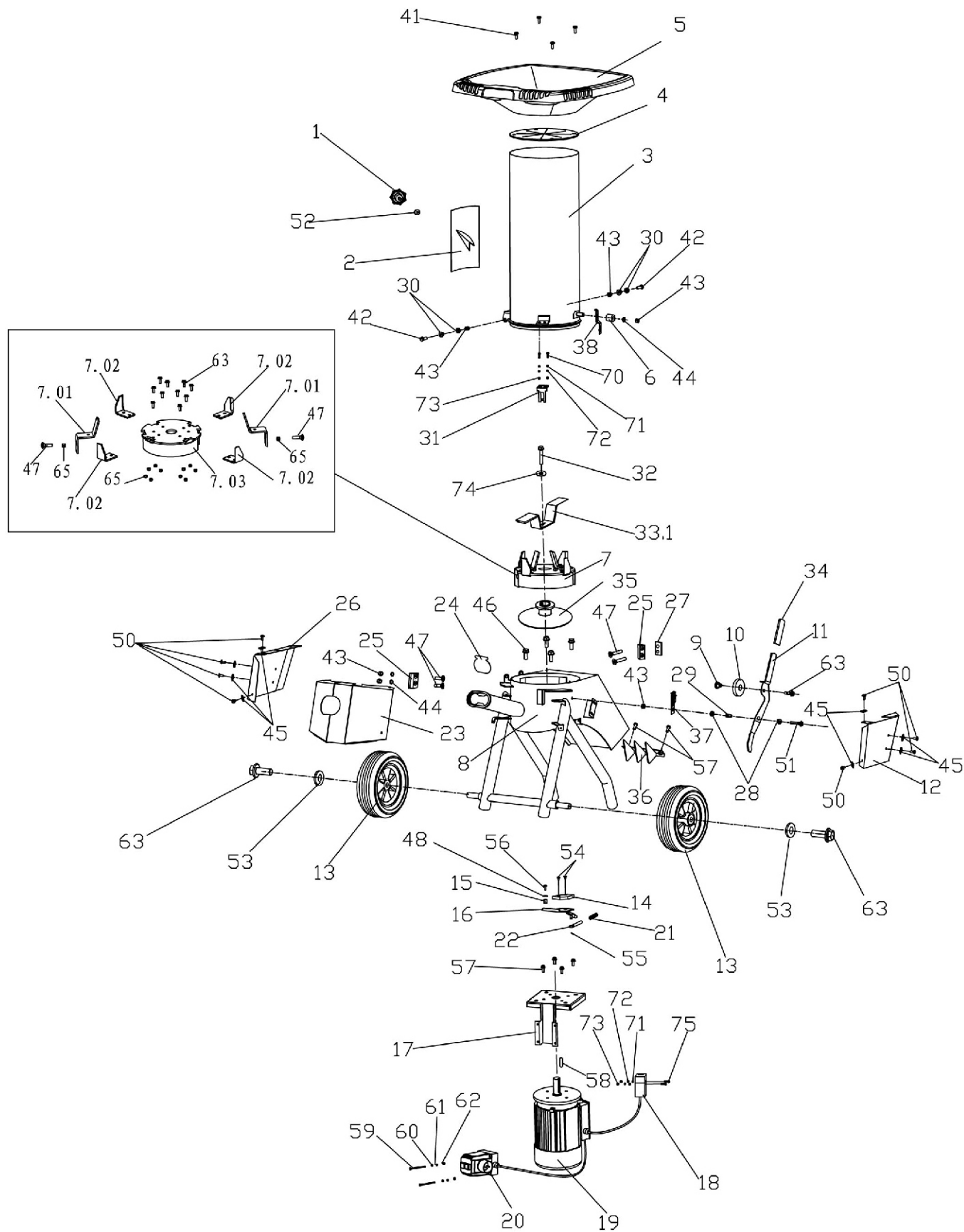

SEZNAM DÍLŮ WB4003E

Č.	REF. Č. WB	POPIS	MN.
1	4SH0501050	ovladač	1
	0301012000	podložka	1
2	4SH0501040	aktivní dvířka	1
3	4SH0501030	podávací vstupní trubka	1
	0102008025	šestihranný přírubový šroub	2
	0202008000	pojistná matice	3
	0301008000	podložka	1
	2401008000	ozubená podložka	1
4	4SH0501020	deflektor	1
5	4SH0500010	plnicí násypka	1
	0112006016	šroub s vnitřním šestihranem	4
6	4SH0501060	nylonové pouzdro	1
7	4SH0400010	sestava drticího kotouče	1
7.01	4SH0403010	drticí čepel	2
	0203008000	pojistná matice	4
	0112008025	šroub s vnitřním šestihranem	2
	0102008020	šestihranný přírubový šroub	2
7.02	4SH0402010	drticí čepel	4
	0102008020	šestihranný přírubový šroub	8
	0203008000	pojistná matice	8
7.03	4SH0401010	svařenec drticího kotouče	1
8	4SH0100010	svařenec drticí komory	1
	0102012030	šestihranný přírubový šroub	4
9	4SH1303010	hřídel	1
10	4SH1302010	nylonové kolo	1
11	4SH1304010	svařenec blokovacího madla	1
	0102008020	šestihranný přírubový šroub	1
	0102008045	šestihranný přírubový šroub	1
	0202008000	pojistná matice	1
12	4SH1201010	pravý štít	1
	4SH3101010	aktivní matice	4
	0106005019	šroub	4
13	4SH0800010	kolo	2
	0102008020	šestihranný přírubový šroub	2
	0302008000	velká podložka	2
14	4SH0902010	brzdový blok	1
15	4SH1001010	pouzdro	1
16	4SH0901010	svařenec brzdového ramene	1
	0108005008	šroub	2
	0501004018	klínový čep	1
	0102006020	šestihranný přírubový šroub	1
	0301006000	podložka	1
17	4SH1900010	spojovací příruba	1
	0102008016	šestihranný přírubový šroub	4

SEZNAM DÍLŮ WB4003E

Č.	REF. Č. WB	POPIS	MN.
18	4SH3201010	spínač	1
	0106004035	šroub s příčnou drážkou	2
	0301004000	rozpěrný kroužek	2
	0401004000	pružná podložka	2
	0201004000	matice	2
19	YY80L2400	elektromotor	1
	1101008030	klíč	1
20	4SH2400010	spínač	1
	0106005055	šroub s příčnou drážkou	1
	0301005000	rozpěrný kroužek	1
	0401005000	pružná podložka	1
	0201005000	matice	1
21	4SH1101010	pružina	1
22	4SH1700010	středová tyč	1
23	4SH0700010	přední štít	1
24	4SH2200010	deflektor	1
25	4SH0300010	trn	2
	0112008025	šroub s vnitřním šestihranem	4
	0202008000	pojistná matice	2
	0301008000	rozpěrný kroužek	2
26	4SH1600010	levý štít	1
	4SH3101010	aktivní matice	4
	0106005019	šroub	4
27	4SH2300010	rozpěrný kroužek trnu	1
28	4SH1500010	nylonové pouzdro	2
29	4SH1400010	pouzdro	1
30	4SH2100010	rozpěrný kroužek	4
31	4SH3301010	spínací klíč	1
	0106004012	šroub s příčnou drážkou	2
	0301004000	rozpěrný kroužek	2
	0401004000	pružná podložka	2
	0201004000	matice	2
32	4SH3001010	středový šroub	1
	0301010000	podložka	1
33.1	4SH0600011	drticí čepel 2	1
34	4SH1301010	madlo	1
35	4SH0200010	svařenec brzdového kotouče	1
36	4SH2600010	Bezpečnostní deflektor	1
	0102008016	šestihranný přírubový šroub	2
37	4SH2000010	Pružinový hák	1
38	4SH0501080	Bezpečnostní jazýček	1

MONTÁŽ

Před zahájením používání své nové drtičky si přečtěte celé tyto pokyny a návod k použití.

Vaše nová drtička/sekačka je předem sestavena ve výrobním závodě, kromě dílů, které jsou pro přepravní účely ponechány nesestavené. Veškeré díly, jako jsou matice, podložky, šrouby atd., nutné ke kompletní montáži, jsou přiloženy ke stroji. Aby byl zajištěn bezpečný a správný provoz vaší drtičky/sekačky, veškeré díly a prvky vaší sestavy musí být pevně utaženy. K zajištění řádného utažení používejte správné nástroje.

POKYNY PRO VYBALOVÁNÍ



VAROVÁNÍ: aby se zamezilo zranění nebo poškození majetku, nepokoušejte se spustit motor, dokud nejsou dokončeny veškeré montážní kroky a dokud jste si nepřečetli a nepochopili bezpečnostní předpisy a provozní pokyny v tomto návodu.

ÚVOD

Pro řádnou přípravu vašeho stroje k použití pečlivě dodržujte následující montážní kroky. Před zahájením montáže doporučujeme přečíst si celou tuto kapitulu.



POZNÁMKA: Veškeré odkazy na levou, pravou, přední a zadní část stroje znamenají příslušné směry v postavení za říditky a čelem ve směru pohybu.

PROHLÍDKA PO DODÁNÍ

Při vybalování stroje zkontrolujte případné poškození při přepravě nebo chybějící díly; pokud zjistíte jakékoliv poškození nebo pokud chybí nějaké části, informujte obchodního zástupce WEIBANG, který vám stroj prodal.

POTŘEBNÉ MATERIÁLY A NÁSTROJE:

Aktivní klíč

KROKY PŘI VYBALOVÁNÍ

- Uřízněte plastové pásky. Při otevírání bedny nejprve sejměte horní překližku.
- Sejměte plnicí násypku a podávací vstupní trubku.
- Sejměte celý stěnový panel.
- Sejměte stroj z dřevěné palety.
- Pečlivě zkontrolujte bednu a vyjměte další volné díly obsažené v drtičce/řezačce.
- Odstraňte veškerý obalový materiál.

JAK NASTAVIT VAŠE DRTIČKY/SEKAČKY



POZOR: během nastavování drtičky/sekačky noste ochranné rukavice.

PŘÍPRAVA

V balení musí být následující díly, než lze smontovat drtičku:

- Drtička
- Plnicí násypka a podávací vstupní trubka.
- Návod k použití se záručním listem. Pokud chybí některá část, která má být obsažena, obraťte se na nejbližší servisní středisko WEIBANG.

MONTÁŽ, POKRAČOVÁNÍ

MONTÁŽ DRTICÍHO OTVORU (obr. 1)

- Umístěte plnicí násypku a deflektor na horní přírubu vstupního otvoru drtičky. Přišroubujte pevně plnicí násypku pomocí 4 šroubů s šestihrannou hlavou přes přírubu násypky, deflektor a přírubu vstupního otvoru.
- Umístěte podávací vstupní trubku s plnicí násypkou na skříň drtičky tak, aby oba otvory jazýčků horní konzoly lícovaly s příslušnými otvory jazýčků spodní konzoly na skříni drtičky.
- Pevně přišroubujte vstupní otevřený modul pomocí dvou šroubů se šestihrannou hlavou, 4 nylonových pouzder a 2 pojistných matic přes čtyři otvory.
- Zajistěte podávací vstupní trubku ke skříni drtičky blokovacím madlem.

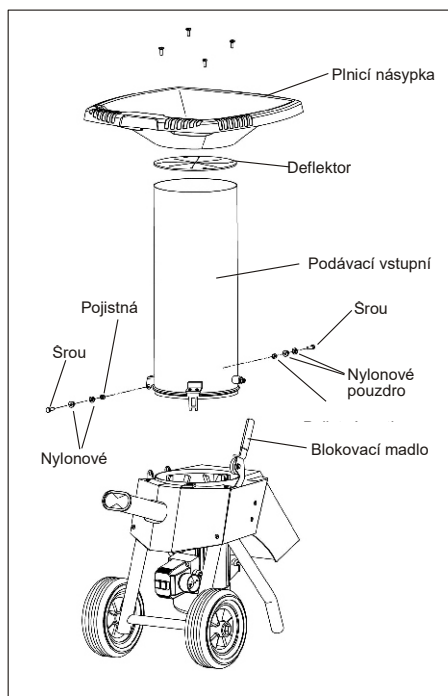

Obr. 1



POZOR: není možné používat drtičku bez podávací vstupní trubky nasazené na správném místě; bezpečnostní spínač přerušuje přívod proudu k motoru. Pokud motor stále běží i po sejmutí podávací vstupní trubky, nechte bezpečnostní spínač zkontrolovat specialistou.

PRO VAŠI BEZPEČNOST



VAROVÁNÍ: Před seřizováním, čištěním, nebo v případě zapletení nebo poškození napájecí šňůry stroj vypněte a vytáhněte zástrčku.



POZOR: nedotýkejte se otáčejících se čepelí.

1. Provoz elektromotoru: pravidelně kontrolujte připojovací přívod na známky poškození a stárnutí; používejte jej, pouze pokud je v dokonalém stavu.

- Udržujte spojovací kabely mimo vyhazovací zařízení. Před prací na kotouči drtičky, kontrolou zapojení nebo čištěním částí vždy vypněte motor a odpojte napájení.
- Spojky připojovacího kabelu musí být vyrobeny z pryže nebo potažené pryží a musí splňovat normu DIN/VDE 0620.
- Připojovací zásuvka musí být vybavena pomalu působící pojistkou 16 A.
- Elektrické prvky drtičky odpadu nesmí být upravovány.
- Veškeré poškozené díly je nutno vyměnit.
- Pokud drtičku opouštíte na libovolnou dobu bez dozoru, je nutno vždy zástrčku odpojit se síťové zásuvky.
- Ověřte, zda není kabel ohnutý nebo zachycený.
- Doporučujeme použít zařízení reziduálního proudu jmenovitého chybového proudu max. 0,03 A nebo podobné ochranné zařízení; odpojovač maximálního vypínacího proudu 30 mA je připojen před zařízením.

Poznámka: zástrčka spojovacího kabelu musí být chráněna před stříkající vodou. Ze záručních a bezpečnostních důvodů používejte pouze originální náhradní díly WEIBANG, zejména drticí čepele.

Technické změny jsou vyhrazeny!

FUNKCE A OVLÁDACÍ

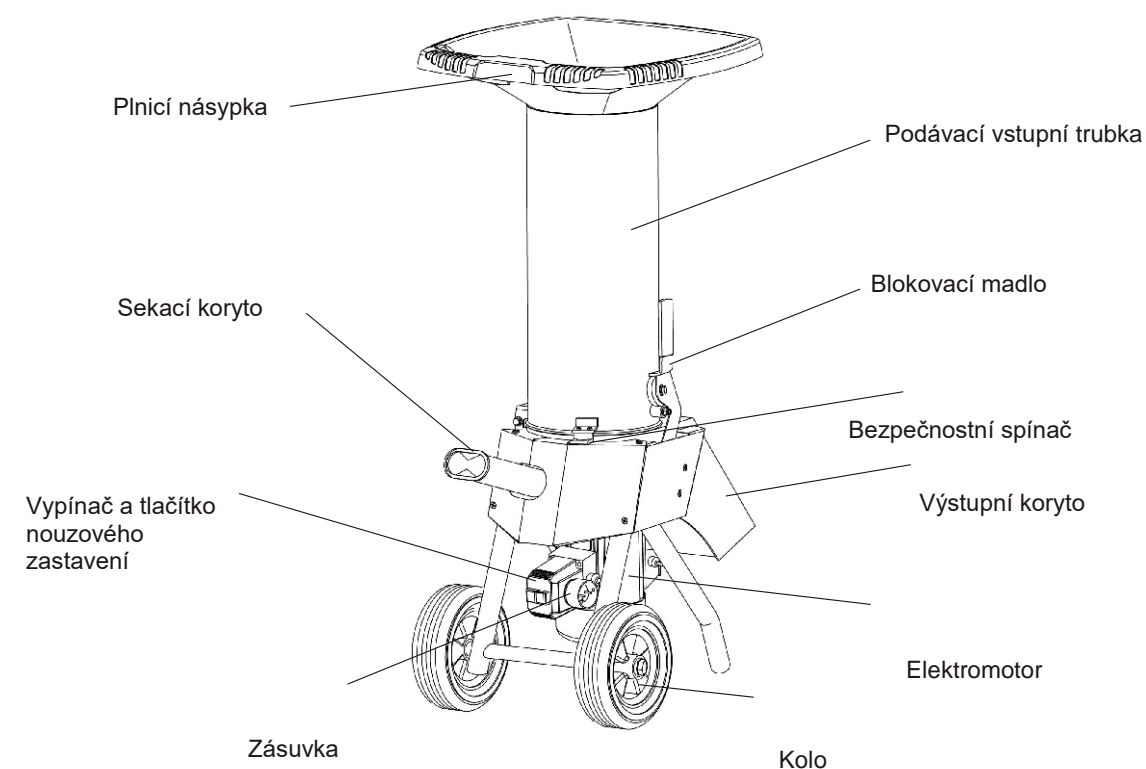

PROVOZ

1. Kontrolní list před spuštěním

Před zahájením používání elektrické drtičky/sekačky s napájecím kabelem odpojeným od stroje proveďte následující kroky tak, aby byla zajištěna osobní bezpečnost obsluhy a bezpečnost pracoviště a pro dosažení optimálního výkonu.

- 1) Přečtěte si kapitoly „Bezpečnost“ a „Funkce a ovládací prvky“ v tomto návodu k použití. Přečtěte si veškeré bezpečnostní, provozní a ovládací pokyny umístění na štítcích připevněných ke stroji.
- 2) Zkontrolujte utažení veškerých matic a šroubů, zejména připevňovací šroub čepele, a nasazení a dobrý provozní stav všech krytů a bariér. Utáhněte nebo nasadte dle potřeby. Pokud jsou zde nějaké opotřebené nebo poškozené díly, NEPOKOUŠEJTE SE STROJ PROVOZOVAT. Pozor na požadované díly; obraťte se na místního obchodního zástupce WEIBANG nebo výhradního národního distributora WEIBANG, pokud potřebujete náhradní díly nebo další podporu servisu zařízení PŘED jakýmkoliv dalším použitím.
- 3) Zkontrolujte, zda všechny ovládací prvky motoru a brzdě funkce pracují v přijatelných tolerancích.
- 4) Utáhněte veškeré šrouby podle potřeby! Znovu šrouby zkontrolujte po přibližně 20 hodinách provozu!
- 5) Pozor na správnou montáž plnicí násypky!
- 6) Zkontrolujte a ověřte, zda je sekací komora prázdná.



POZOR: V případě, že některá z výše uvedených kontrol nedopadne dobře, přijměte vhodná opatření pro údržbu nebo opravu jednotky před jejím použitím.



POZOR: Vždy používejte vhodný bezpečnostní oděv a vybavení pro danou práci. Tyto mohou a měly by zahrnovat ochranu očí a sluchu, zahradní rukavice, prachovou masku a další pomůcky, které jsou vhodné pro danou práci a požadavky na pracovišti.



VAROVÁNÍ: Před spuštěním stroje si přečtěte veškeré bezpečnostní, provozní a ovládací pokyny v tomto návodu k použití a na štítcích připevněných ke stroji. Při nedodržení těchto pokynů může dojít k vážnému zranění personálu nebo poškození majetku.

PROVOZ, POKRAČOVÁNÍ

2. Provoz drtičky

Přípevnění spojovacího kabelu



Upozornění: pro provoz drtičky je nutný spojovací kabel minimálně kvality H05RN-F podle normy DIN 57 282/VDE 0282 a konektor potažený pryží (minimální průřez 1,5 mm²). Tyto požadavky splňuje bezpečnostní kabel WEIBANG. Zařízení musí být připojeno k zásuvce 230 V AC odolné vůči zásahu proudem s ochrannou pojistkou 16 A.

Spojovací kabel musí mít délku nejméně 15 metrů, maximálně 40 metrů. Delší spojovací kabely snižují výkon elektromotoru.

Nejprve připojte spojovací kabel k zásuvce na pouzdru spínače a zajistěte jej bezpečnostním háčkem. Pak připojte druhý konec k síti.

Při odpojování kabelů vždy nejprve odpojte zástrčku ze sítě.

Bezpečnostní spínač

Jde o vypínač umístěný v blízkosti otvoru drtičí komory, který přerušuje napájení motoru, když je drtičí komora otevřená otočením podávací vstupní trubky. Stroj není možné znovu spustit, dokud není podávací vstupní trubka znovu zasunuta do otvoru.

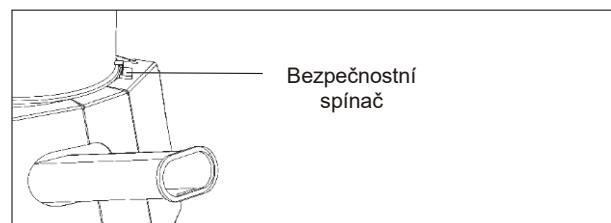

Provozní spínač

Provozní spínač pod drtičí komorou má následující funkce:

Stisk spínače = spínač/vypínač

Hřibové tlačítko = tlačítko nouzového zastavení;

přerušuje přívod napájení k motoru

Ochrana proti přetížení = vypíná motor, když je motor/drtičí kotouč zablokován déle, než 5 sekund.

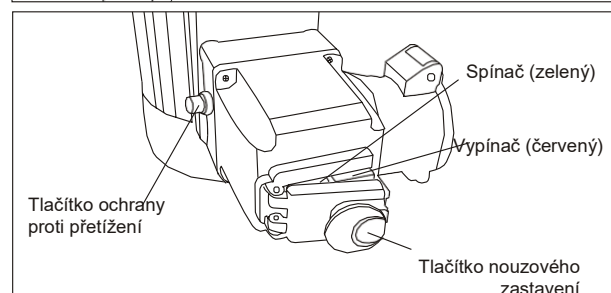

Zapnutí motoru

Otevřete žlutý kryt a stiskněte zelené tlačítko označené " - ", pak se spustí motor a drtičí kotouč.

Upozornění: pokud je drtička přetížena, zapůsobí ochrana a vypne motor okamžitě za účelem jeho ochrany. Pak nelze stroj opět spustit jednoduše stiskem zeleného tlačítka. Je nutno nejprve stisknout tlačítko Reset na levé stěně a pak můžete znovu spustit motor stiskem zeleného tlačítka Start.

Upozornění: pokud pracuje drtička po určitou dobu nepřetržitě, může způsobit tepelná ochrana a vypnout motor. Je nutno několik minut počkat a nechat motor vychladnout. Pak můžete motor znovu zapnout.

Pozor!

Po spuštění motoru se začne otáčet drtičí kotouč; vždy motor vypněte, když se má drtička po jakoukoliv dobu ponechat bez dozoru. Pokud má být na stroji provedena jakákoliv práce, vždy také odpojte síťovou zástrčku.

Vypnutí motoru

Otevřete žlutý kryt a stiskněte červené tlačítko označené „O“, nebo v nouzové situaci přímo stiskněte červené hřibové tlačítko: Červené hřibové tlačítko (tlačítko nouzového zastavení) stiskněte např. pokud je zablokovaný drtičí kotouč!

Přeprava drtičky

Nakloňte plnicí násypku dozadu, držte madlo s jednou nohou umístěnou pevně na ose kolečka. Drtičku lze na kolečkách přesunout na požadované místo.



Upozornění: pro svou vlastní bezpečnost je nutno při používání drtičky přečíst si a dodržovat tento návod k použití.

PROVOZ, POKRAČOVÁNÍ

Časová omezení

Drtiče nesmí být používány v neděli a o státních svátcích. Dále mohou platit příslušné vnitrostátní předpisy (např. pro zajištění přestávky na oběd). Informace lze získat od příslušných úřadů. Doporučujeme používat bezpečnostní rukavice, ochranné brýle a chrániče sluchu, aby byla při používání sekačky zajištěna osobní bezpečnost.

Tipy pro sekání

Vaše drtička WEIBANG je vybavena speciální 6čepelovým sekacím systémem. Z důvodu vysoké, rozměrné násypky nemusí být dlouho větve zkracovány ani předem zpracovávány. Tyto se vtahují samotnou drtičkou a sekají se. Silné větve se sekají nejlépe, když jsou čerstvě uříznuté.

- V případě větví s příliš mnoha větévkami a pruty (např. z jabloní, hlohu atd.) je nutno pouze odstranit tyto boční větve, aby nedošlo k jejich uvíznutí v plnicí násypce. Optimální velikosti částic pro kompostování se dosahuje až po drcení.
- Po zapnutí motoru podávejte drcený materiál do plnicí násypky, přičemž stůjte za strojem. Větve je nutno zavádět silnějším koncem dopředu.
- Změnu velikosti sekání můžete upravovat pohybem aktivních dvířek nahoru nebo dolů na podávací vstupní trubce. Povolte ovladač (pozice 1 na výkresu sestavy) a posuňte aktivní dvířka (pozice 2 na výkresu sestavy) do požadované polohy, pak ovladač znovu utáhněte.

Při sekání dbejte na následující:

- Tenké proutky a větve lze vkládat okamžitě bez přípravy.
- Nepřepřehujte drtičku – podávejte jen tolik materiálu, kolik může drtička rozsekát. Jinak se materiál může navinout kolem čepelí.
- To platí zejména pro pružné a natahované materiály (bříza, vrba atd.).
- K čepelím drtičky je nutno podávat čerstvě nařezané dřevo až 38 mm.
- Řezané dřevo podávejte ručně a sekejte.
- Materiál pro sekání se vtáhne a automaticky zpracovává.
- Tloušťka větvi 0-38 mm platí pouze pro čerstvě nařezané dřevo!

Kořeny a keře je nutno očistit na zemi, jelikož zemina a kamínky mohou způsobit rychlé opotřebení drtičích čepelí. To je důvod, proč je nutno nejprve zpracovávat „čistý“ materiál a až pak lze sekat odpad, který je i oklepaný stále trochu nečistý. Staré rostliny a zahradní odpad často obsahuje mnoho vlhkosti, což může vést k zanesení sekacího mechanismu. Doporučujeme tento typ materiálů nechat zaschnout po několik dní před zpracováním.



UPOZORNĚNÍ: měkký materiál vyžaduje ostré čepele, jinak se navine na drtičí kotouč. Optimální je zpracovávat střídavě mokré a suchý odpad.

Tak se vnitřek skříně automaticky vyprázdní. Nahrubo zpracovaný materiál lze zpracovat znovu. Neorganické a tvrdé materiály, jako jsou kamínky, sklo, plasty, kovové části a textilie, by neměly být do drtičky podávány.

Vypnutí motoru

Otevřete žlutý kryt a stiskněte červené tlačítko označené „O“, nebo v nouzové situaci přímo stiskněte červené hřibové tlačítko: Červené hřibové tlačítko (tlačítko nouzového zastavení) stiskněte např. pokud je zablokovaný drtičí kotouč!

Péče o drtičku

Pamatujte: Před prováděním jakýchkoliv prací na drtičce vypněte motor a odpojte síťovou zástrčku.

- přeprava drtičky
- nechání bez dozoru
- čištění nebo údržbové práce
- sejmutí ochranných prvků

Čištění

Odstraňte zbytky ze stroje okamžitě po drcení.

Při čištění zařízení na něj nestříkejte vodu: mohly by se poškodit elektrické prvky a motor.

Skladování

Drtička by se měla skladovat vždy čistá v uzavřeném, čistém prostoru.

Přeprava drtičky

Nakloňte drtičku dozadu, stůjte za strojem s jednou nohou na ose kolečka. Drtičku lze přesunout na kolečkách do požadované polohy.

SERVIS A SEŘIZOVÁNÍ

1. Servis drtičky

Kontrola provozní bezpečnosti

Zkontrolujte pevné utažení šroubů a vrutů po prvních několika hodinách práce a pak znovu v náhodných intervalech. Zkontrolujte stav a utažení drticích čepelí před každým použitím, aby se zamezilo veškerým rizikům.

Tupé či opotřebené drticí čepel snižují drticí výkon a materiál se viditelně ovívá kolem čepelí. K tomu může docházet i v případě nesprávně nastavené velikosti mezery mezi tyčí drtičky a čepelí (viz kapitola: Výměna čepelí).

Otevření podávací přívodní trubky

- 1 Uvolněte brzdovou páku.
- 2 Otočte a otevřete podávací vstupní trubku, dokud se nezastaví pružinovým dorazem.
- 3 Zasuňte šroubovák nebo podobný nástroj do okénka zámku a pak vytáhněte pružinový doraz pro uvolnění zámku.

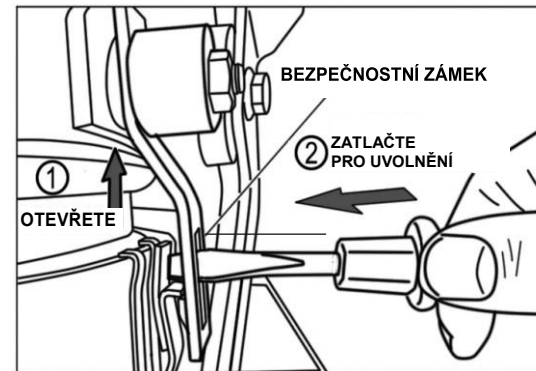

Přebroušování drticích čepelí

Vypněte motor a odpojte síťovou zástrčku. Po určité době drcení se na drticí čepeli vytváří otřepy a ty je nutno odstranit pilníkem (jemného zrna). Spodní strana čepelí proto poskytuje správný řezný úhel. Pokud je nutné přebroušení, je nutno brousit všech 6 čepelí najednou. Při přebroušování dbejte na úhel hrany nástroje. Demontáž je stejná jako při výměně čepelí.

Výměna čepelí

- Vypněte motor a odpojte síťovou zástrčku, mějte ochranné rukavice!
- Odblokujte blokovací madlo a sejměte podávací vstupní trubku s plnicí násypkou.
- Sejměte drticí kotouč povolením středového šroubu se šestihřannou hlavou s protišroubem.
- Pak sejměte drticí kotouč z adaptéru brzdový kotouč.
- Povolte všechny šrouby na drticím kotouči a sejměte čepel, pak je přebruste nebo vyměňte.
- Nasadte a připevněte novou čepel novými šrouby a maticemi.
- Nasadte drticí kotouč zpět na místo.
- Nasadte zpět pojistný kotouč a pevně přišroubujte drticí kotouč k ose motoru pomocí středového šroubu.

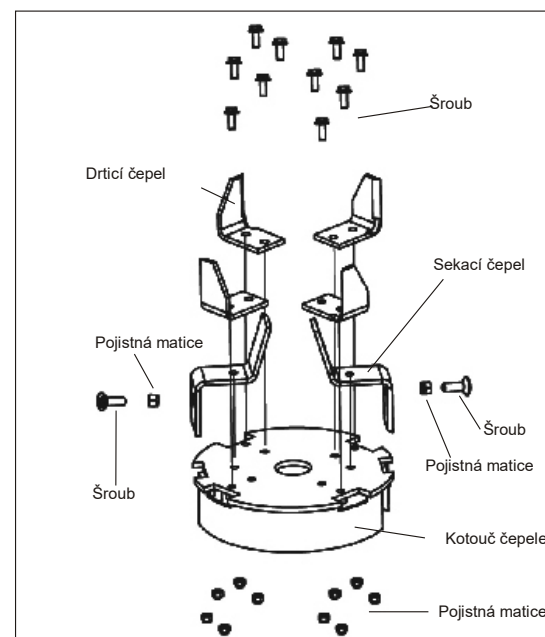

POZNÁMKA: Náhradními čepelími jsou drticí čepel (č. dílu 4SH0402010) a sekací čepel (č. dílu 4SH0403010). Čepel se obvykle vyměňují po přibližně 20 provozních hodinách. Tupé nebo opotřebené čepel snižují drticí výkon!

Servis koleček

Ložiska koleček namažte jednou za rok. Povolte šrouby s šestihřannou hlavou, dokud lze kolečka stále volně otáčet.

SERVIS A SEŘIZOVÁNÍ

2. Odstraňování závad

Motor se nespustí nebo drtička se vypne při drcení:

- Bez napájení = zkontrolujte ochrannou pojistku
- Vadný spojovací kabel, zástrčka nebo konektor = nechte zkontrolovat odborníkem.
- Motor vypnutý ochranou proti přetížení = zablokování v sekacím převodu.
- Drticí čepel zablokována materiálem = otevřete podávací vstupní trubku, vyjměte drcený materiál.
- Zablokování v sekací komoře = vypněte motor, odpojte síťovou zástrčku. Otevřete podávací vstupní trubku. Otočte drticí kotouč proti směru hod. ručiček a vyjměte drcený materiál.
- Závada/ucpání v sekací komoře mohou být způsobeny tupými čepelími = nechte stroj zkontrolovat odborníkem.

Pokud dojde k závadám či poruchám, které zde nejsou uvedeny, obraťte se na svého místního obchodního zástupce WEIBANG. Jakékoliv opravy vyžadující speciální znalosti smí provádět pouze odborník. Ochoťně vám pomůže také místní obchodní zástupce WEIBANG. Výše uvedené údržbové práce byste neměli provádět sami.

ZÁRUČNÍ PODMÍNKY WEIBANG

- Společnost WEIBANG GARDEN MACHINE COMPANY LIMITED ručí za to, že drtička/sekačka WEIBANG bude prostá výrobních vad materiálu a provedení po dobu 1 roku ode dne nákupu, přičemž toto zařízení smí být používáno pouze k soukromým účelům. Tato záruka se nevztahuje na motor (podrobné informace jsou uvedeny v průvodním návodu k motoru vašeho zařízení) a jakékoliv běžné opotřebení a poškození a/nebo spotřební díly, jako jsou mimo jiné čepy, rozpěrné kroužky, spojka, spojivé obložení a škrťací kabel. Na veškeré běžné opotřebení a poškození a/nebo spotřební díly se vztahuje záruka na výrobní vady materiálu a provedení po dobu třiceti (30) dnů ode dne nákupu.

Souhrn záruky Weibang

1. Drtička/sekačka WEIBANG
2. Běžně opotřebovávané a spotřební díly či materiály WEIBANG
3. Motor

Ochrana

1 rok na díly a části
30 dnů na díly a části

Obraťte se na výrobce motoru

Při uplatňování záručního nároku během této doby se obraťte na místního obchodního zástupce nebo výhradního národního distributora WEIBANG, který vás informuje o platnosti a postupu při uplatňování nároku.

Záruky vyjádřené v tomto dokumentu ztrácí platnost, pokud se o opravy pokouší jiná osoba, než je autorizované servisní středisko nebo výhradní národní distributor WEIBANG, nebo pokud došlo k jakékoliv úpravě zařízení v porovnání s původní konstrukcí ve výrobě. Tato záruka je výslovně podmíněna dodržováním všech upozornění a pokynů uvedených v tomto návodu ze strany zákazníka a vylučuje jakékoliv nároky vzniklé v důsledku zneužití, nedbalosti, nehody, běžného opotřebení a poškození a nesprávného používání. Tato záruka je nepřenositelná.

V-GARDEN s.r.o

Palackého 127 Smiřice 503 03

v-garden-garden.cz

www.v-garden.cz

PROHLÁŠENÍ O SHODĚ ES

Obchodní název výrobce: **Yangzhou Weibang Garden Machine Company Limited**
 celá adresa výrobce: **Hanjiang Industrial Park, Yangzhou City, Jiangsu Province,**
225127, Čínská lidová republika

jméno a adresa osoby (se sídlem v Evropské unii), která sestavila technickou složku:

Van Dyck Marcel Belgium, Provinciebaan 79, 2235 Houtvenne Belgie.

Prohlašujeme, že stroj

s názvem: **Drtička**

obchodní název: **Elektrická drtička**

funkce: **drcení materiálu na menší kousky**

model: **WBSH4003E**

výrobní č.:

typ: **na střídavý proud**

hlučnost: **Lwa=117dB(A), K=1,02**

splňuje veškerá relevantní ustanovení směrnic

2006/42/ES, 2014/30/EU,

a je vyzkoušeno v souladu s následujícími normami

EN 60335-1:2012+A11, EN 50434:2014, EN 62233:2008

místo a datum prohlášení: Yangzhou, Jiangsu, Čínská lidová republika , 18. 06. 2017

podpis osoby:

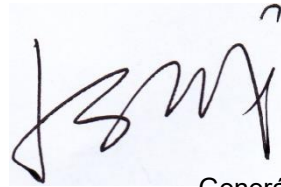

Generální ředitel

ZÁRUČNÍ REGISTRACE WEIBANG

Uschová zákazník

Blahopřejeme, že jste si vybrali výrobek WEIBANG k plnění svých náročných pracovních potřeb! Uložte svůj originální doklad o nákupu na bezpečné místo. Pro provedení záručního servisu na vašem výrobku WEIBANG nám budete muset předložit kopii tohoto dokumentu pro potvrzení vašeho záručního nároku.

Zaregistrování výrobku je důležitým krokem k tomu, abyste si užívali svůj nový výrobek WEIBANG! I když není zaregistrování nutné pro platnost záruky výrobce, účast v tomto programu vám poskytuje mnoho výhod. Registrace pomáhá usnadňovat záruční servis a informovat vás o aktualizacích, změnách a servisních doporučeních k vašemu výrobku. Vyplňte tuto záruční registrační kartu a zašlete nám ji faxem na _____ nebo poštou na adresu uvedenou na zadní straně této karty do 14 dnů.

Ochrana osobních údajů: vaše údaje budou uchovávány a využívány společností WEIBANG a jejími autorizovanými distributory pouze pro řešení záručních nároků a marketingové účely. Společnost WEIBANG nebude tyto údaje předávat třetím stranám.

Pokud si nepřejete dostávat marketingové informace, zaškrtněte toto pole.

Záruční registrační informace

A. Informace o vlastníkov

Jméno vlastníka:			
Adresa vlastníka:			
PSČ:		Země:	

B. Informace o stroji

Datum nákupu:			
Model stroje:			
Výrobní číslo stroje:			

C. Aktualizace informací o výrobku

Můžeme vás kontaktovat s případnými novinkami týkajícími se výrobku?	
Na koho se máme obrátit?	
Kontaktní telefonní číslo:	
Kontaktní fax:	
Kontaktní e-mail:	
Jaký je vámi upřednostňovaný způsob komunikace?	

D. Podpis

Jméno/adresa obchodního zástupce	Podpis
Zákazníci: Svým podpisem stvrzuji, že jsem obdržel návod k použití tohoto zařízení, pokyny a zařízení prosté veškerých závad.	Podpis

ZÁRUČNÍ REGISTRACE WEIBANG

Ponechá si obchodní zástupce

Blahopřejeme, že jste si vybrali výrobek WEIBANG k plnění svých náročných pracovních potřeb! Uložte svůj originální doklad o nákupu na bezpečné místo. Pro provedení záručního servisu na vašem výrobku WEIBANG nám budete muset předložit kopii tohoto dokumentu pro potvrzení vašeho záručního nároku.

Zaregistrování výrobku je důležitým krokem k tomu, abyste si užívali svůj nový výrobek WEIBANG! I když není zaregistrování nutné pro platnost záruky výrobce, účast v tomto programu vám poskytuje mnoho výhod. Registrace pomáhá usnadňovat záruční servis a informovat vás o aktualizacích, změnách a servisních doporučeních vašeho výrobku. Vyplňte tuto záruční registrační kartu a zašlete nám ji faxem na _____ nebo poštou na adresu uvedenou na zadní straně této karty do 14 dnů.

Ochrana osobních údajů: vaše údaje budou uchovávány a využívány společností WEIBANG a jejími autorizovanými distributory pouze pro řešení záručních nároků a marketingové účely. Společnost WEIBANG nebude tyto údaje předávat třetím stranám.

Pokud si nepřejete dostávat marketingové informace, zaškrtněte toto pole.

Záruční registrační informace			
<i>A. Informace o vlastníkovi</i>			
Jméno vlastníka:			
Adresa vlastníka:			
PSČ:		Země:	
<i>B. Informace o stroji</i>			
Datum nákupu:			
Model stroje:			
Výrobní číslo stroje:			
<i>C. Aktualizace informací o výrobku</i>			
Můžeme vás kontaktovat s případnými novinkami týkajícími se výrobku?			
Na koho se máme obrátit?			
Kontaktní telefonní číslo:			
Kontaktní fax:			
Kontaktní e-mail:			
Jaký je vámi upřednostňovaný způsob komunikace?			
<i>D. Podpis</i>			
Jméno/adresa obchodního zástupce		Podpis	
Zákazníci: Svým podpisem stvrzuji, že jsem obdržel návod k použití tohoto zařízení, pokyny a zařízení prosté veškerých závad.		Podpis	

ZÁRUČNÍ REGISTRACE WEIBANG

Zaslat zpět společnosti WEIBANG

Blahopřejeme, že jste si vybrali výrobek WEIBANG k plnění svých náročných pracovních potřeb! Uložte svůj originální doklad o nákupu na bezpečné místo. Pro provedení záručního servisu na vašem výrobku WEIBANG nám budete muset předložit kopii tohoto dokumentu pro potvrzení vašeho záručního nároku.

Zaregistrování výrobku je důležitým krokem k tomu, abyste si užívali svůj nový výrobek WEIBANG! I když není zaregistrování nutné pro platnost záruky výrobce, účast v tomto programu vám poskytuje mnoho výhod. Registrace pomáhá usnadňovat záruční servis a informovat vás o aktualizacích, změnách a servisních doporučeních vašeho výrobku. Vyplňte tuto záruční registrační kartu a zašlete nám ji faxem na _____ nebo poštou na adresu uvedenou na zadní straně této karty do 14 dnů.

Ochrana osobních údajů: vaše údaje budou uchovávány a využívány společností WEIBANG a jejími autorizovanými distributory pouze pro řešení záručních nároků a marketingové účely. Společnost WEIBANG nebude tyto údaje předávat třetím stranám.

Pokud si nepřejete dostávat marketingové informace, zaškrtněte toto pole.

Záruční registrační informace			
<i>A. Informace o vlastníkovi</i>			
Jméno vlastníka:			
Adresa vlastníka:			
PSČ:		Země:	
<i>B. Informace o stroji</i>			
Datum nákupu:			
Model stroje:			
Výrobní číslo stroje:			
<i>C. Aktualizace informací o výrobku</i>			
Můžeme vás kontaktovat s případnými novinkami týkajícími se výrobku?			
Na koho se máme obrátit?			
Kontaktní telefonní číslo:			
Kontaktní fax:			
Kontaktní e-mail:			
Jaký je vámi upřednostňovaný způsob komunikace?			
<i>D. Podpis</i>			
Jméno/adresa obchodního zástupce		Podpis	
Zákazníci: Svým podpisem stvrzuji, že jsem obdržel návod k použití tohoto zařízení, pokyny a zařízení prosté veškerých závad.		Podpis	